

Robotporszívó



TERMÉKBIZTONSÁGI INTÉZKEDÉSEK



Kérjük, a termék használata előtt olvassa el figyelmesen a jelen kézikönyv tartalmát, a készüléket az előírásoknak megfelelően szerelje össze, továbbá őrizze meg a kézikönyvet jövőbeni referenciaként. A tűz- és áramütésveszély, illetve más sérülések elkerülése érdekében tartsa be a következő használati szabályokat:

- A berendezés nem alkalmas fizikai, szellemi vagy érzékszervi fogyatékossgal élő (beleértve a gyerekeket is), illetve a megfelelő tapasztalattal és ismeretekkel nem rendelkező személyek általi használatra, kivéve ha egy, a biztonságukért felelő személy részesíti őket a berendezés használatával kapcsolatos megfelelő képzésben, és biztosítja a felügyeletüket. Bizonyosodjon meg, hogy a gyerekek nem játszhatnak a berendezéssel.
- Az európai előírásoknak megfelelően a berendezést 8 év feletti gyerekek, illetve fizikai, szellemi vagy érzékszervi fogyatékossgal élő, illetve a megfelelő tapasztalattal és ismeretekkel nem rendelkező személyek akkor használhatják, ha egy, a biztonságukért felelő személy részesíti őket a berendezés biztonságos használatával kapcsolatos megfelelő képzésben, biztosítja a felügyeletüket, továbbá megértették a használatból származó veszélyeket. A tisztítást és a felhasználói karbantartást gyermekek felügyelet nélkül nem végezhetik. A gyerekek nem használhatják játékszerként a berendezést.
- Kerülje el a forró anyagok (égő cigarettacsikkok, gyufák, forró hamu, stb.), nagyon finom szerkezetű anyagok (mészpor, cementpor, fűrészpor, gipszpor, hamu vagy nyomtatópor), illetve nagy méretű éles tárgyak (például törött üvegdarabok) felszívását.
- Nem szükséges átkapcsolni 50 Hz-ről 60 Hz-re a terméket, automatikusan képes alkalmazkodni az 50 Hz-es és 60 Hz-es frekvenciához.
- Ha a tápkábel megsérül, a veszély elkerülése érdekében a gyártónak, a szerviznek vagy hasonló szakképzett személynek ki kell cserélnie.
- A töltéshez használja a CS-RE5-CB töltőállomást (az EZVIZ biztosítja).

- **FIGYELMEZTETÉS:** Az áramütés veszélyének csökkentése érdekében - Ne használja kültérben vagy nedves felületen, kereskedelmi vagy ipari környezetben.
- **FIGYELMEZTETÉS:** Az áramütés veszélyének csökkentése érdekében - Csak beltérben használja.
- **FIGYELMEZTETÉS:** Az áramütés veszélyének csökkentése érdekében - a szervizelés előtt húzza ki a készüléket a hálózatról.
- A töltőállomás csak legfeljebb 8 cellás és 2600 mAh névleges kapacitású lítium-ion akkumulátorok töltésére alkalmas.
- A töltőállomás nem alkalmas nem újratölthető akkumulátorok töltésére.

A KÉSZÜLÉK MEGFELELŐ HASZNÁLATA

- A készülék kizárólag otthoni környezetben lévő padló tisztítására használható, nem használható kültéri környezetben (például nyitott erkélyeken), nem talajszinti környezetben (például lépcsőkön) és ipari környezetben.
- Ne használja a készüléket magas helyeken (például emeleti teraszok, nyitott erkélyek és bútorok tetején) védőberendezés nélkül.
- A gyermekek nem használhatják a készüléket játékként. Kérjük, használat közben tartsa távol a készüléket gyermekektől és háziállatoktól. Ne tegye a tartozékokat, például az oldalsó keféket olyan helyre, ahol gyermekek elérhetik, megakadályozva ezáltal, hogy a gyermekek tévedésből lenyeljék. Ne helyezzen gyerekeket és háziállatokat a készülékházra.
- Ne használja a készüléket olyan környezetben, ahol nyílt tűz vagy törékeny tárgyak lehetnek.
- Ne használja a készüléket átázott padlón vagy nedves talajon.
- Ne használja a készüléket 40 °C-nál magasabb vagy 0 °C-nál alacsonyabb hőmérsékletű környezetben.
- Ne használja a készüléket gyúlékony anyagok (például benzin, festékpórt) feltakarítására. Ne használja a készüléket olyan területen, ahol gyúlékony anyagok vannak.
- Ne használja a készüléket égő tárgyak, például gyufa, cigaretta és más, tüzet okozó tárgyak feltakarítására.

- Ne használja a terméket nagy kövek, papírhulladék és egyéb olyan tárgyak felszívására, amelyek eltömíthetik a terméket. Ha a szívóport eltömődött, kérjük, időben tisztítsa meg a terméket, és távolítsa el a port, vattát, haját stb. a szívóportból.
- Csak a gyártó által ajánlott vagy forgalmazott tartozékokat használja. Ne használjon harmadik féltől származó akkumulátort vagy dokkolóállomást, illetve sérült akkumulátort vagy dokkolóállomást.
- A használt akkumulátort mindenképpen a helyi jogszabályoknak és rendelkezéseknek megfelelően ártalmatlanítsa.
- Semmilyen körülmények között ne égesse el a készüléket, mert az akkumulátor robbanást okozhat.
- Ha az RGB kamera használat közben porral szennyeződött, ajánlott légfúvó segítségével megtisztítani a kamerát, vagy papírtörölővel és puha száraz ruhával törölni és tisztítani. Ne használjon durva vagy kemény anyagokat, hogy elkerülje a látómodul üvegfelületének karcosodását.
- Ha a robot hátsó felülete túl poros, károsan befolyásolja a robot feltöltését. Javasoljuk, hogy rendszeresen vagy szükség szerint tisztítsa meg. A tisztításhoz ajánlott papírtörölőt vagy puha, száraz ruhát használni.
- Ha a robot oldalán lévő peremérzékelő felület túlzottan beporosodik, romlik a robot elhelyezkedő-képessége és a feltérképezés precizitása fal melletti haladás közben. Javasoljuk, hogy rendszeresen vagy szükség szerint tisztítsa meg. Mivel az érzékelő a készülékház belsejében található, az érzékelő letörléséhez javasolt kamerák tisztításához használt légfúvó eszközt/papírtörölőt/puha, száraz törölkendőt használni. A tisztítás során ne helyezze ujjait a berendezés belsejébe.
- A robot alja könnyen szennyeződhet sok porral, ezért ajánlott rendszeresen vagy szükség szerint tisztítani.
- Kérjük, hogy a készüléket a kézikönyvben található utasításoknak megfelelően használja. A nem rendeltetésszerű használatból eredő veszteségek és sérülések felelőssége a felhasználót terheli.
- Kérjük, nedves kézzel ne érjen hozzá a csatlakozóhoz vagy a termék feszültség alatt lévő alkatrészeihez. Áramütés veszélye áll fenn.
- Ha hosszabb ideig nem használja a terméket, kapcsolja ki és válassza le a töltőkábelt.

Szabályozással kapcsolatos információk



A termék és mellékelt tartozékai (ha vannak) „CE” jelöléssel vannak ellátva, ezáltal megfelelnek a 2014/30/EU EMC irányelv, a 2011/65/EU RoHS irányelv, a 2009/125/EK ErP irányelvek vonatkozó harmonizált európai szabványainak.

2012/19/EU (WEEE-irányelv): Az ilyen jelzéssel ellátott termékeket tilos szelektálatlan kommunális hulladékként elhelyezni az Európai Unió területén. A megfelelő újrahasznosítás érdekében vigye vissza ezt a terméket helyi forgalmazóhoz, amikor új, egyenértékű berendezést vásárol, vagy adja le a kijelölt gyűjtőhelyeken. További információért keresse fel az alábbi honlapot: www.recyclethis.info.

A 2006/66/EK irányelv, valamint 2013/56/EU számú módosítása (akkumulátorokra vonatkozó irányelv): Ez a termék olyan elemet tartalmaz, amelyet nem lehet szelektálatlan kommunális hulladékként elhelyezni az Európai Unióban. A termékdokumentációban további információkat talál az elemről. Az elem ezzel a jelzéssel van ellátva.

A jelzésen megtalálhatók lehetnek a kadmiumot (Cd), ólmot (Pb) vagy higanyt (Hg) jelző betűjelek. A megfelelő újrahasznosítás érdekében vigye vissza ezt a terméket a beszállítójához, vagy vigye egy kijelölt gyűjtőhelyre.

További információk:
www.recyclethis.info



Műszaki paraméterek

	Egyenáram
	Váltakozó áram
	Beltéri használatra.
	A töltés előtt olvassa el az utasításokat.

Robot

Modell	CS-RC3-TWT2, CS-RC3-TWT5
Teljes méret	345×345×78,5 mm
Súly	Megközelítőleg 2,83 kg
Akkumulátor kapacitása	2600 mAh
Az akkumulátor névleges feszültsége	14,4 V
Névleges bemenet	24V 1A
Névleges teljesítmény	30 W

Töltőállomás

Modell	CS-RE5-CB
Névleges bemeneti feszültség (Hálózati adapter)	220-240 V~, 50/60 Hz
Névleges kimenet	24V 1A

COPYRIGHT © Hangzhou EZVIZ Software Co., Ltd. Minden jog fenntartva.

Minden információ (beleértve többek közt a szövegeket, a képeket és a grafikonokat) a Hangzhou EZVIZ Software Co., Ltd. (a továbbiakban „EZVIZ”) tulajdonát képezik. Ez a felhasználói kézikönyv (a továbbiakban „a kézikönyv”) semmilyen módon nem sokszorosítható, nem módosítható, nem fordítható le és nem terjeszthető az EZVIZ előzetes írásos engedélye nélkül, sem részben sem egészben. Eltérő rendelkezés hiányában az EZVIZ nem vállal sem kifejezett, sem vélelmezett garanciát és jótállást a kézikönyvre vonatkozóan.

A kézikönyvvel kapcsolatos tudnivalók

Jelen kézikönyv a termék használatával és kezelésével kapcsolatos utasításokat tartalmaz. Az itt szereplő képek, diagramok, ábrák és minden további információ csupán leírásként és magyarázatként szolgál. A kézikönyvben szereplő információk a firmware-frissítések és egyéb okok miatt előzetes értesítés nélkül változhatnak. A legújabb verzió az EZVIZ™ webhelyén (<http://www.ezviz.com>) található.

Felülvizsgálati feljegyzés

Új kiadás – 2023. január

Védjegynyilatkozat

EZVIZ™, ™, valamint a EZVIZ egyéb védjegyei és logói a EZVIZ tulajdonát képezik különböző joghatóságok területén. Az alább említett egyéb védjegyek és logók a megfelelő tulajdonosok tulajdonát képezik.

Jogi nyilatkozat

AZ ITT ISMERTETETT TERMÉK, VALAMINT ANNAK HARDVERE, SZOFTVERE ÉS FIRMWARE-JE A TÖRVÉNY ÁLTAL MEGENGEDETT LEGTELJESEBB MÉRTÉKIG „AZ ADOTT ÁLLAPOTBAN”, MINDEN ESETLEGES HIBÁJÁVAL EGYÜTT ÁLL RENDELKEZÉSRE, ÉS AZ EZVIZ EZEKRE SEM KIFEJEZETT, SEM A TÖRVÉNY ÁLTAL VÉLELMEZETT JÓTÁLLÁST NEM VÁLLAL, BELEÉRTVE AZ ELADHATÓSÁGRA, A KIELÉGÍTŐ MINŐSÉGRE, AZ ADOTT CÉLRA VALÓ ALKALMASSÁGRA, TOVÁBBÁ A HARMADIK FELEK JOGAINAK MEGSÉRTÉSÉRE VONATKOZÓ JÓTÁLLÁST. A EZVIZ, ANNAK IGAZGATÓI, TISZTSÉGVISELŐI, ALKALMAZOTTAI VAGY ÜGYNÖKEI SEMMILYEN ESETBEN SEM FELELŐSEK ÖN FELÉ SEMMILYEN KÜLÖNLEGES, KÖVETKEZMÉNYES, JÁRULÉKOS VAGY KÖZVETETT KÁRÉRT, BELEÉRTVE TÖBBEK KÖZÖTT A TERMÉK HASZNÁLATÁVAL ÖSSZEFÜGGÉSBEN AZ ÜZLETI HASZON ELVESZTÉSÉBŐL, AZ ÜZLETMENET MEGSZAKADÁSÁBÓL, ILLETVE AZ ADATOK VAGY DOKUMENTUMOK ELVESZTÉSÉBŐL EREDŐ KÁROKAT, MÉG AKKOR SEM, HA A EZVIZ VÁLLALATOT TÁJÉKOZTATTÁK AZ ILYEN KÁROK BEKÖVETKEZÉSÉNEK LEHETŐSÉGÉRŐL.

AZ EZVIZ TELJES KÁRTÉRÍTÉSI FELELŐSSÉGE – AZ ALKALMAZANDÓ JOGSZABÁLYOK ÁLTAL MEGENGEDETT LEGNAGYOBB MÉRTÉKBEN – SEMMILYEN ESETBEN NEM HALADHATJA MEG A TERMÉK EREDETI VÉTELÁRÁT.

AZ EZVIZ SEMMILYEN FELELŐSSÉGET NEM VÁLLAL A TERMÉK MŰKÖDÉSÉNEK MEGSZAKADÁSA VAGY SZOLGÁLTATÁSKIMARADÁS KÖVETKEZTÉBEN AZ ALÁBBI OKOKBÓL FELMERÜLT SZEMÉLYI SÉRÜLÉSÉRT VAGY ANYAGI KÁRÉRT: A) AZ UTASÍTÁSOKTÓL ELTÉRŐ, NEM MEGFELELŐ TELEPÍTÉS VAGY HASZNÁLAT; B) A NEMZETBIZTONSÁG VAGY A KÖZREND VÉDELME; C) VIS MAIOR; D) ÖN VAGY A KÜLSŐ FÉL, BELEÉRTVE, DE NEM KIZÁRÓLAGOSAN, BÁRMELY KÜLSŐ FÉL ÁLTAL FORGALMAZOTT TERMÉK, SZOFTVER, ALKALMAZÁS STB. HASZNÁLATA.

AZ INTERNETELÉRÉSSSEL RENDELKEZŐ TERMÉKEK ESETÉN A TERMÉK HASZNÁLATÁNAK KOCKÁZATAIT KIZÁRÓLAG ÖN VISELI. A EZVIZ SEMMILYEN FELELŐSSÉGET NEM VÁLLAL A RENDELLENES MŰKÖDÉSÉRT, A SZEMÉLYES ADATOK KISZIVÁRGÁSÁÉRT VAGY MÁS OLYAN KÁROKÉRT, AMELYEKET KIBERTÁMADÁSOK, HACKERTÁMADÁSOK, VÍRUSFERTŐZÉSEK VAGY MÁS INTERNETES BIZTONSÁGI VESZÉLYEK OKOZTAK; A EZVIZ AZONBAN KÉRÉSRE IDŐBEN MŰSZAKI TÁMOGATÁST NYÚJT. A TÉRFIGYELÉssel KAPCSOLATOS JOGSZABÁLYOK ÉS AZ ADATVÉDELMI TÖRVÉNYEK JOGHATÓSÁGONKÉNT ELTÉRŐEK. MIELŐTT A TERMÉKET HASZNÁLATBA VENNÉ, TANULMÁNYOZZON ÁT A JOGHATÓSÁGÁBAN HATÁLYOS MINDEN VONATKOZÓ TÖRVÉNYT ANNAK ÉRDEKÉBEN, HOGY A TERMÉK HASZNÁLATA MEGFELELJEN EZEKNEK A TÖRVÉNYEKNEK. AZ EZVIZ NEM VÁLLAL FELELŐSSÉGET ABBAN AZ ESETBEN, HA EZT A TERMÉKET JOGELLENES CÉLOKRA HASZNÁLJÁK.

HA A FENTIEK ÉS AZ ALKALMAZANDÓ JOG KÖZÖTT ELLENTMONDÁS TAPASZTALHATÓ, AKKOR AZ UTÓBBI AZ IRÁNYADÓ.

Tartalomjegyzék

Áttekintés	7
A csomag tartalma	7
Állomás	8
Rövid használatba vételi útmutató	12
Előkészítés.....	12
A töltőállomás telepítése.....	12
A tápforrás csatlakoztatása a töltőállomáshoz	13
Helyezze el a robotot	14
Töltés	14
Be-/kikapcsolás	15
Takarítás indítása	15
Takarítás szüneteltetése.....	16
Alvó mód	16
Rendszervisszaállítás.....	16
Rendszeres karbantartás	16
A porgyűjtő kiürítése	17
A főkefe tisztítása	18
Az oldalsó kefe tisztítása/cseréje	19
Univerzális kerék tisztítása.....	20
Érzékelők tisztítása	20
A töltőelektróda tisztítása	21
Környezeti óvintézkedések	22
GYIK	23
Hibalista	25

Áttekintés

A csomag tartalma



1 db robotporszívó
(a továbbiakban „a robot”)



1 db töltőállomás



2 db oldalsó kefe
(egy előzetesen rászerezve a robotra)

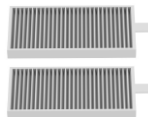

2 db nagyteljesítményű szűrő
(egy előzetesen rászerezve a robotra)



1 db hálózati adapter



1 db tisztítóeszköz



1 db távvezérlő
(2 db AAA-típusú elem mellékelve)



2 db gyors használatba vételi útmutató



1 db Szabályozással kapcsolatos információk

- A robot egy nagyteljesítményű szűrőt tartalmaz.
- A készülék kinézete a ténylegesen megvásárolt modelltől függ.

Állomás

Robot

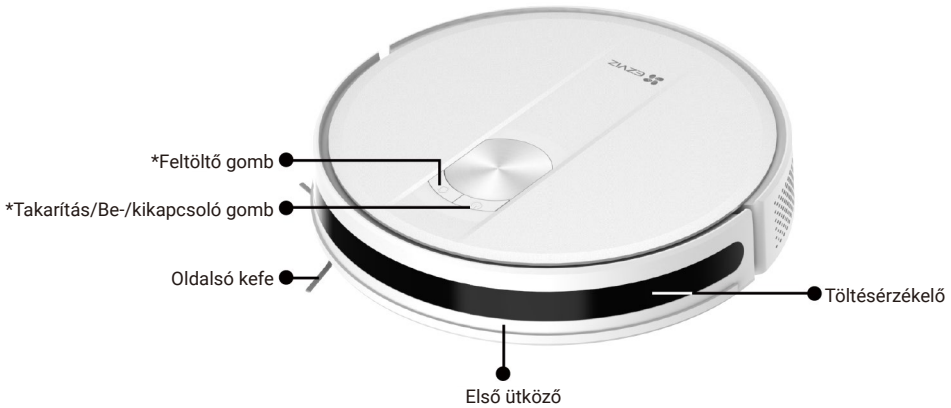

Vezérlőgomb

	Feltöltő gomb	Egyszer megnyomva: Vissza a töltőállomásra
	Takarítás/Be-/kikapcsoló gomb	<ul style="list-style-type: none">Egyszer megnyomva: Takarítás indításaKétszer megnyomva: Rögzített pontú takarítás indítása4 másodpercig benyomva tartva: a robot be-/kikapcsolása
	Takarítás/Be-/kikapcsoló gomb + Feltöltő gomb	15 másodpercig benyomva tartva: Gyári beállítások visszaállítása

Működésjelző

	Működésjelző (a Takarítás/Be-/kikapcsoló gombon és az Feltöltő gombon)	<ul style="list-style-type: none">Fehér: akkumulátor töltésszint $\geq 20\%$Rózsaszín: akkumulátor töltésszint $< 20\%$Piros: hiba vagy kivételLassú fehér villogás: Töltés folyamatban
--	---	---

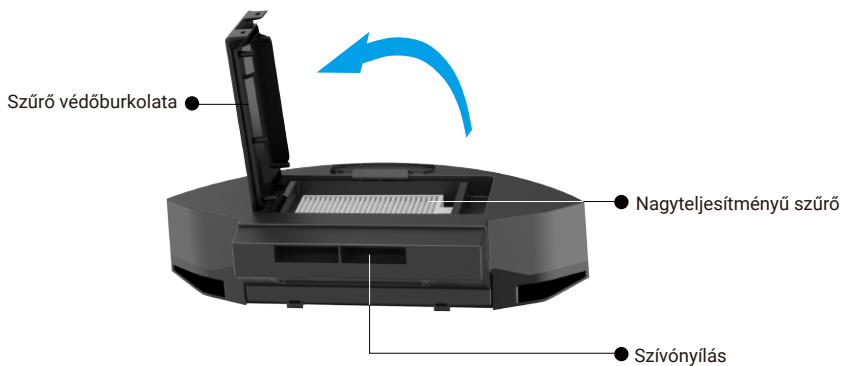
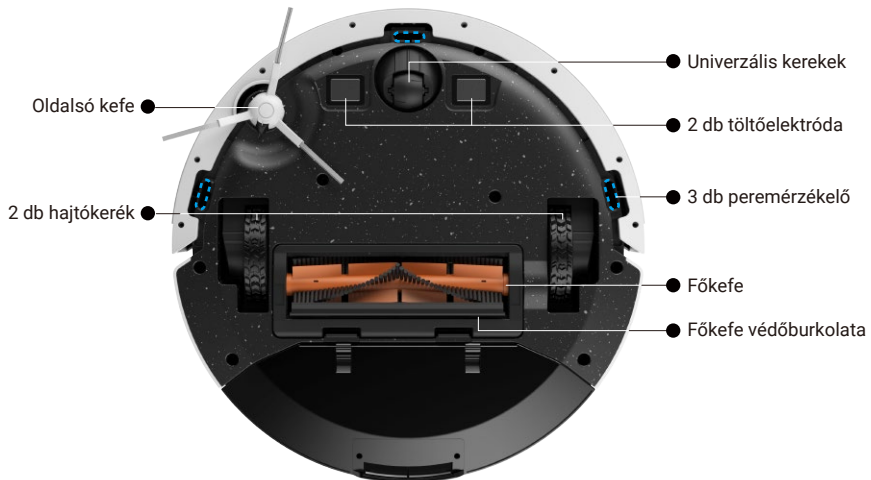

Töltőállomás

Töltőállomás jelzőlámpája







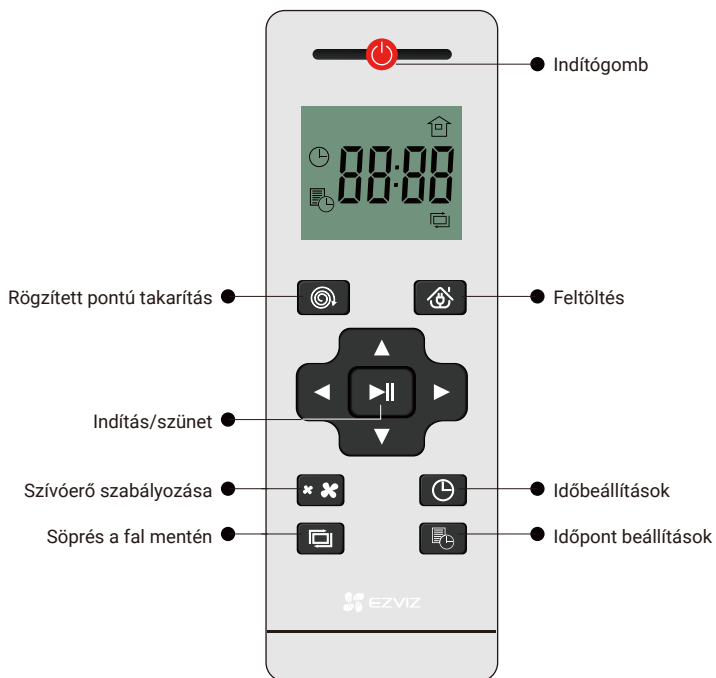





















Név	Leírás
Töltőállomás jelzőlámpája	 Világít: Csatlakozva a tápforrásra
	 Nem világít: Kikapcsolva/megfelelően csatlakozva a töltőállomásra

Távvezérlő



Kérjük, győződjön meg róla, hogy a távvezérlő gombjainak megnyomására hangjelzéssel válaszol.

Név	Leírás
Indítógomb	Nyomja meg egyszer a  gombot készenléti állapotban, és a robot alvó módra vált. * Alvó módban a robot alacsony energiafogyasztású állapotra vált, de a távirányítóval továbbra is működtethető.
	Nyomja meg egyszer a  gombot működés közben, és a robot készenléti módra vált. * Készenléti módban a robot megszakítja az éppen végzett feladatot.
Rögzített pontú söprés	Nyomja meg egyszer a  gombot a rögzített pontú takarítási mód bekapcsolásához, és a robot az adott hely körüli 1,5 méteres átmérőjű kört kezdi takarítani spirálisan haladva. * Ebben az üzemmódban a robot növekvő sugárban, majd csökkenő sugárban haladva porszívózik, amíg vissza nem tér az eredeti kiindulási pontra.
Feltöltés	Nyomja meg egyszer a  gombot a feltöltési módra váltáshoz.
Indítás/szünet	Nyomja meg egyszer az  gombot készenléti módban az automatikus porszívózási módra váltáshoz. (először takarítás cikcakkban, majd a fal mentén)
	Nyomja meg egyszer az  gombot bármilyen takarítási módban a készenléti módra váltáshoz.
Szívóerő szabályozása	Nyomja meg a *  gombot a szívóerő beállításához. Standard:  Max: 
Időbeállítások	Nyomja meg az  gombot a bekapcsolt roboton, és amikor a kijelzőn az óra villogni kezd, beállíthatja a takarítás idejét a  /  gombokkal.
	A perceket a  és  gombokkal állíthatja be.
	Az  vagy az  gombbal mentheti el a beállításokat.
Söprés a fal mentén	Nyomja meg egyszer a  gombot a fal melletti söprési módra váltáshoz, és a robot a fal mentén kezd takarítani.
	* Miután befejezte a takarítást a fal mentén, a robot automatikusan feltöltési módra vált.
Időpont beállítások	Nyomja meg az  gombot a bekapcsolt roboton, és amikor az  ikon villogni kezd a kijelzőn, a  /  gombokkal beállíthatja az órát.
	A perceket a  és  gombokkal állíthatja be.
	Befejezés után az  vagy az  gombokkal mentheti el a beállításokat.
	Tartsa lenyomva az  gombot az időpont beállítások törléséhez.

-  Ha távolról vezérli a robotot a távvezérlővel, maradjon a 7 m-es infravörös jeltartományon belül, vagy előfordulhat, hogy a távvezérlő nem működik.
- A Feltöltés gomb megnyomásakor előfordulhat, hogy a keresés nem sikerül a túl bonyolult környező akadályok vagy a robot akkumulátorának lemerülése miatt.
- Az infravörös sugár nem képes áthatolni a falon, ezért kérjük, a távirányítót látható körzetben használja.

Rövid használatba vételi útmutató

Előkészítés

Próbálja meg elkerülni a lépcsős környezetben való használatot (ha muszáj, állítson fel korlátot), és használat előtt próbálja meg eltávolítani a talajon lévő akadályokat.

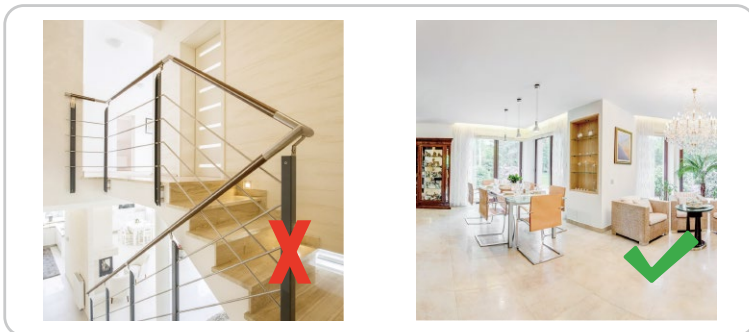

A töltőállomás telepítése

Csatlakoztassa a tápkábel a töltőállomás tápcsatlakozójához. Figyeljen a tápkábel vezetására.

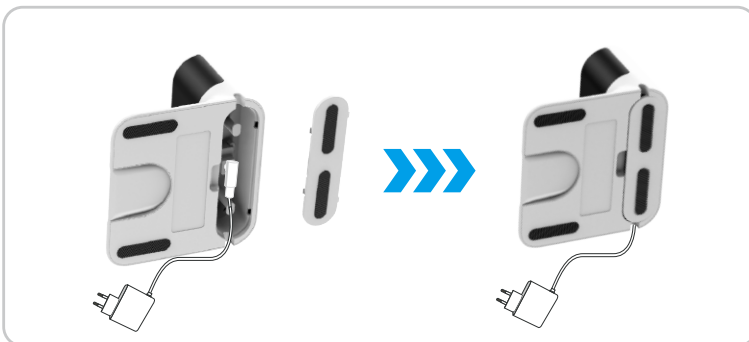

A tápforrás csatlakoztatása a töltőállomáshoz

Olyan helyre telepítse a töltőállomást, ahol a robot könnyen hozzáférhet. Javasolt a töltőállomást a fal mellé és kemény, sík felületre helyezni, nem takaróra vagy szőnyegre.

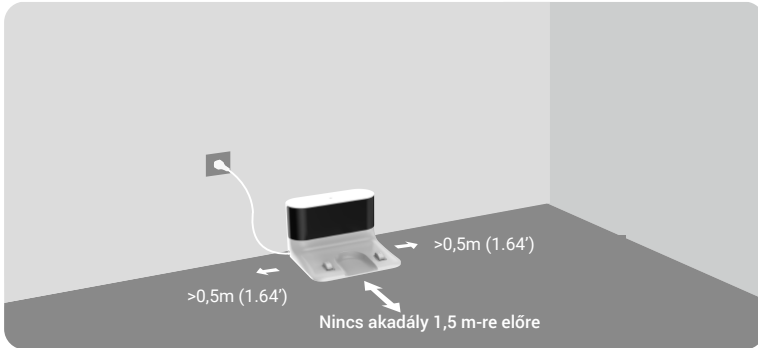

- A külső hőhatások okozta meghibásodás elkerülése érdekében ne helyezze a töltőállomást radiátorok, fűtőtestek, kandallók stb. közelébe.
- Tartsa bekapcsolva a töltőállomást, ellenkező esetben a robot nem lesz képes automatikusan megtalálni.
- A normál töltési folyamat érdekében kérjük, ne helyezze az automatikus ürítőállomást olyan környezetbe, ahol közvetlen napfény, eső, hó vagy nedvesség éri.

Távolítsa el a védőpajzsokat

Használat előtt távolítsa el a védőpajzsokat az pereműtköző mindkét oldaláról, illetve minden védőfóliát a robotról és a töltőállomásról.



Helyezze el a robotot

Helyezze a robotot a töltőállomásra és igazítsa a töltőelektródákhoz. Ha a töltőállomás jelzőfénye kialszik, és a működésjelző lassan villog, a töltés megkezdődött.



Töltés

A robot két módon tölthető fel.

Automatikus feltöltés: a takarítási feladat befejezését követően a robot automatikusan visszatér a töltőállomásra.

Manuális feltöltés:



-  A normál működéshez a robotot teljesen fel kell tölteni (megközelítőleg 5 óra).
- Ha a robot elakad vagy nem találja meg a töltőállomást, manuálisan kell visszahelyezni a töltőállomásra.

Be-/kikapcsolás

- Bekapcsolás:
- Tartsa lenyomva 4 másodpercig az  gombot a kezelőpanelen.
 - Amint a robot dokkol a töltőállomáson, automatikusan bekapcsol.

- Kikapcsolás:
- Ha a robot nincs a töltőállomáson, tartsa lenyomva az  gombot 4 másodpercig a kezelőpanelen.

- 1 Ha a robot kikapcsol, a távirányítóval nem vezérelhető.



Takarítás indítása

Nyomja meg röviden az  gombot a teljes háztakarítási módra váltáshoz.

Teljes háztakarítási mód indítása akkor javasolt, ha a robot a töltőállomáson van. Így, a robot cikcakkban haladva kezdi a takarítást, miután elhagyja a töltőállomást, majd a fal menti területekkel folytatja.

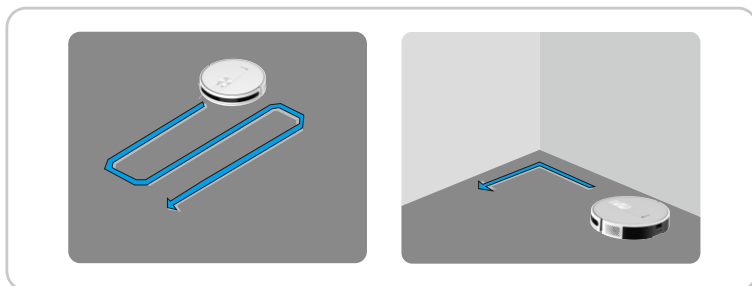

- 1 • Ha az akkumulátor töltöttségi szintje túl alacsony, a tisztítás indítása előtt töltsse fel.
- Tisztítás közben ne mozgassa a töltőállomást, és bizonyosodjon meg, hogy be van kapcsolva, különben a robot nem lesz képes visszatérni rá a feltöltéshez.

Takarítás szüneteltetése

Az  gomb megnyomása szünetelteti a robotot takarítás közben.

Az  gomb megnyomása leállítja a robotot takarítás közben.

Alvó mód



Automatikus váltás alvó módra:

- A robot nem végez feladatot, és a töltőállomás nincs csatlakoztatva 10 percig.
- A teljes feltöltés után 10 percig nincs feladatvégzés.

Alvó mód manuális bekapcsolása:

Nyomja meg az  gombot a távvezérlőn.

Rendszervisszaállítás

Készenléti módban tartsa lenyomva az  és az  gombokat 15 másodpercig a rendszer visszaállításához.

A rendszervisszaállítást követően a robot visszaáll a gyári beállításokra.

Rendszeres karbantartás

A robot megfelelő állapotának biztosítása érdekében kérjük, a következő ütemtervnek megfelelően hajtsa végre a karbantartást és az alkatrészek cseréjét:

Robot alkatrész	Karbantartási gyakoriság	Cserélés gyakorisága
Oldalsó kefe	2 hetente egyszer	3–6 havonta
Főkefe	Hetente egyszer	6–12 havonta
Nagyteljesítményű szűrő	Hetente egyszer	3–6 havonta
Peremérzékelő Töltésérzékelő Mélységérzékelő Infravörös vevőterminál Első ütköző Töltőelektróda Univerzális kerék/meghajtókerék	Hetente egyszer	/

-  A tisztítási és karbantartási műveletek előtt kapcsolja KI a robotot, és húzza ki a tápkábelt.
- Az egyszerű karbantartáshoz egy multifunkciós tisztítóeszköz található a csomagban. Óvatosan bánjon vele, élesek a peremei.
- Az EZVIZ különböző pótalkatrészeket és szerelvényeket gyárt. A pótalkatrészekkel kapcsolatos további információkért látogasson el a www.ezviz.com/eu weboldalra.

A porgyűjtő kiürítése

Nyomja meg a porgyűjtő-kivevő gombot a porgyűjtő eltávolításához, a tartalmát meg öntse a kukába.



Vegye ki a szűrőt a szűrőtartóból.



Tisztítsa meg a szűrőt a tisztítóeszkővel, szükség szerint alaposan öblítse át vízzel a szűrőt és a porgyűjtőt, majd minden megtisztított elemet alaposan szárítsa meg.

1 Ne tisztítsa forró vízzel vagy mosószerrel.

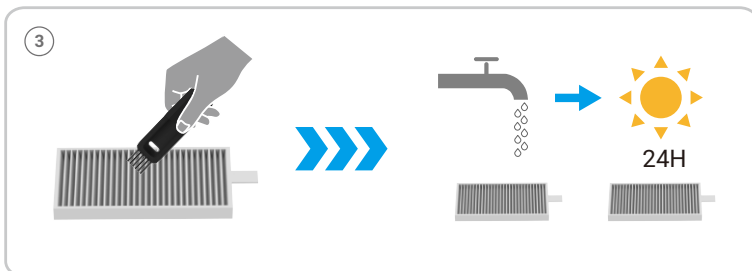

A főkefe tisztítása

A csatok benyomásával vegye ki a főkefe fedőlappját és a főkefét.

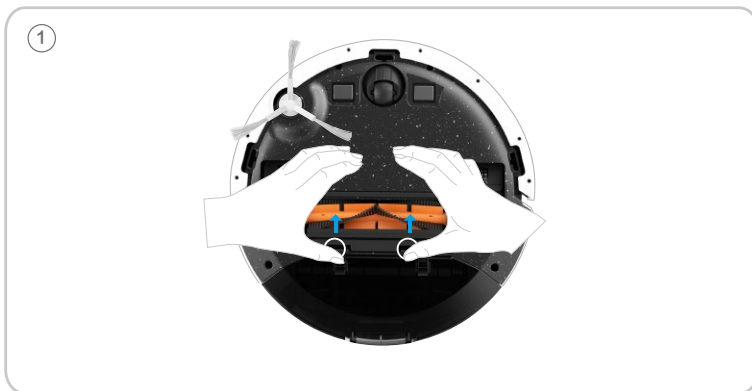

A tisztítóeszköz pengéjével vágja le a főkefére tapadt szőrszálakat, távolítsa el a főkefe egyik végéről a görgőt, tisztítsa meg, majd illessze vissza a főkefét a helyére.

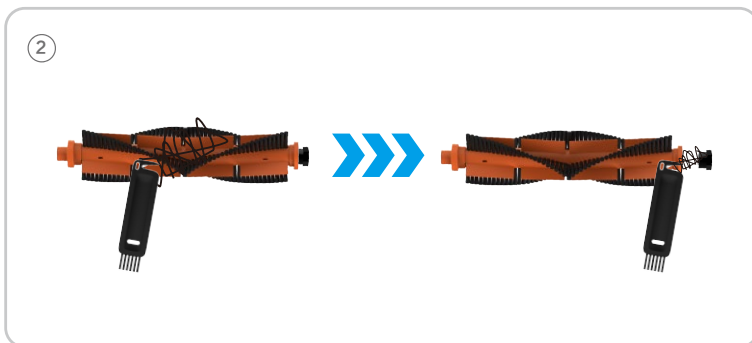

Az oldalsó kefe tisztítása/cseréje

Húzza ki az oldalsó kefét, majd távolítsa el az idegen anyagokat, például a hajszájakat.

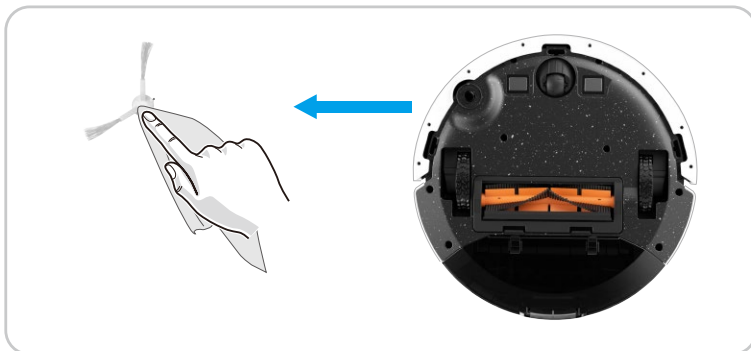

Húzza ki a régi oldalsó kefét, majd helyezzen be egy újat.

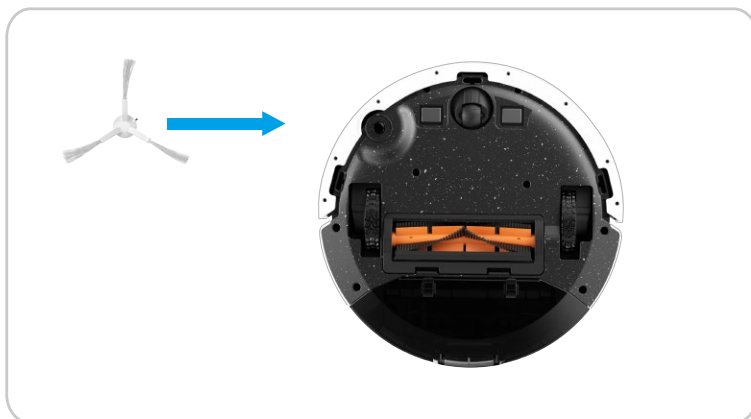

Univerzális kerék tisztítása

- ① Húzza fel közvetlenül kézzel az univerzális kereket, tisztítsa meg a rejtett tisztítóeszközzel, majd szerelje vissza a helyére.
- ② Tisztítsa meg az univerzális kereket a rejtett tisztítóeszközzel.

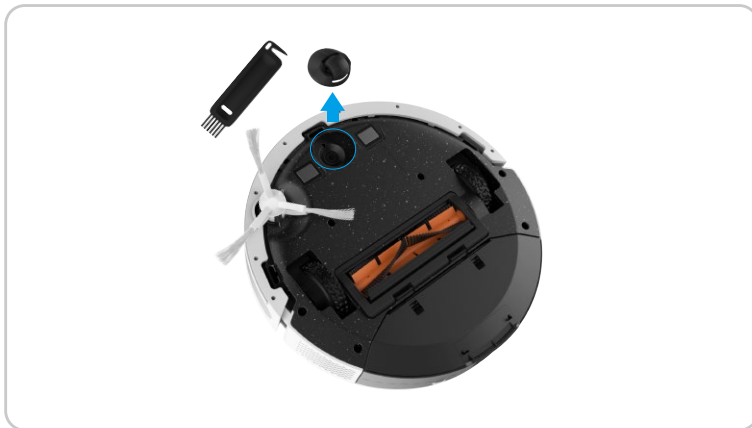

Érzékelők tisztítása

Törölje le a port az érzékelőkről egy puha, száraz törülkövel.

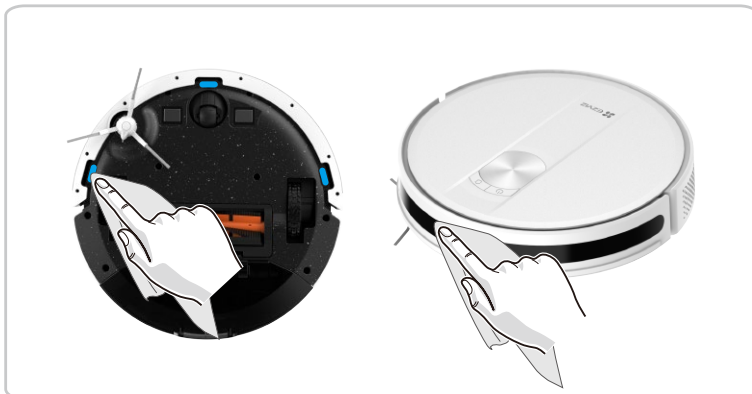

A töltőelektróda tisztítása

Törölje le a port a töltőelektródáról egy puha, száraz törlővel.

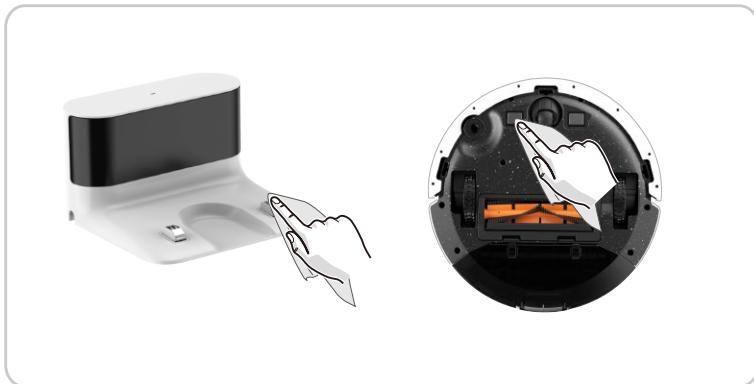

Környezeti óvintézkedések

A termék beépített lítium-ion akkumulátorában található vegyi anyagok környezetszennyezést okozhatnak. Kérjük, selejtezés előtt távolítsa el, és küldje el egy professzionális akkumulátor-újrahasznosító állomásra központi ártalmatlanítás céljából.

Az akkumulátor eltávolításának lépései (az alábbi információk csak a készülék ártalmatlanításakor érvényesek, nem a mindennapi használatra vonatkozó utasítások):

1. Hagyja, hogy a robot annyira lemerüljön, amikor már nem képes takarításra a töltőállomással való érintkezés nélkül.
2. Kapcsolja ki a robotot, és vegye ki az oldalsó keféket és a porgyűjtőt.
3. Fordítsa meg a robotot, és távolítsa el a csavarokat az aljáról.
4. Távolítsa el az akkumulátorfedelelet.
5. Vegye ki az akkumulátort.

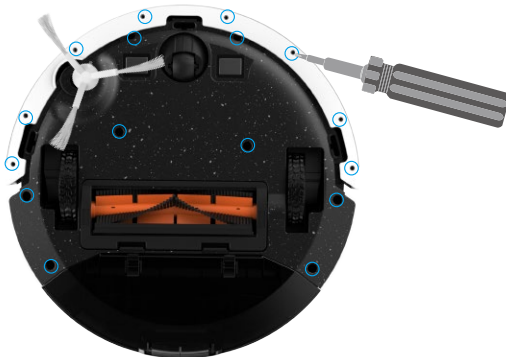

- A akkumulátor szétszerelésekor bizonyosodjon meg, hogy a robot le van merülve és a töltőállomás le van választva az elektromosságról.
- A rövidzárlat vagy a veszélyes anyagok szivárgásának elkerülése érdekében, kérjük, egyben vegye ki a teljes akkumulátort, vigyázza arra, hogy ne sértse meg az akkumulátor burkolatát.
- Ha az akkumulátoron váladék van, és véletlenül hozzáér, kérjük, öblítse le bő vízzel, és azonnal forduljon orvoshoz.
- A terméket tilos kidobni a lejárató idő után, vagy ha a javítás után sem működik rendesen. Kérjük, adja át egy, az elektromos és elektronikus berendezések hulladékainak ártalmatlanítására jogosult vállalkozásnak. A helyes módszerrel kapcsolatban olvassa el az elektromos és elektronikus berendezések hulladékainak ártalmatlanítására vonatkozó országos vagy helyi jellegű előírásokat.

Amennyiben a robot rendellenesen működik, a működésjelző pirosan kezd villogni és hangjelzés is hallható. Kérjük, tanulmányozza az alábbi táblázatban a felmerülő gondok megoldását.



Probléma	Megoldás
A robot nem indul	Bizonyosodjon meg róla, hogy a robot csatlakoztatva van a tápforráshoz.
	Ellenőrizze, hogy az akkumulátor teljesen fel van-e töltve.
	Ha a probléma továbbra is fennáll, kérjük, állítsa vissza alaphelyzetbe a robotot.
A robot hirtelen leáll.	Ellenőrizze, hogy a robot nem akad-t-e el vagy nem gátolják-e akadályok az útvonalát.
	Ellenőrizze, hogy nem merült-e le az akkumulátor.
	Ha a probléma továbbra is fennáll, kérjük, kapcsolja ki a robotot, várjon 3 másodpercet, majd indítsa újra.
Nem sikerül söprési ütemtervet létrehozni	Bizonyosodjon meg, hogy a robot be van kapcsolva.
	Ellenőrizze, hogy helyesen állította-e be az ütemtervet.
	Győződjön meg róla, hogy a robot töltöttsége nem túl alacsony a söprés elindításához.
	Nem sikerül beállítani a távvezérlő óráját és az ütemezett feladat idejét. Kérjük, próbálja meg beállítani a robot óráját és az ütemezett feladat idejét, majd győződjön meg róla, hogy a beállítások működnek.
	A robot nem indít el ütemezett takarítást egy feladat végrehajtása közben.
Túl gyenge a szívóerő	Ellenőrizze, hogy nincs-e eltömődve a szívónyílás
	Űrítse ki a porzsákat.
	Tisztítsa meg vízzel a szűrőket.
	Ellenőrizze, hogy a szűrők nem nedvesedtek-e be a padlón lévő víz vagy más folyadékok miatt. Használat előtt hagyja a szűrőket teljesen kiszáradni, természetes módon.
A robot nem töltődik	Ellenőrizze, hogy a töltőállomás megfelelően csatlakoztatva van-e a tápforráshoz, és bekapcsoláskor világít-e a töltőállomás jelzőlámpája.
	Ha a robot megfelelően csatlakozik a töltőállomáshoz, a töltőállomás jelzőlámpája kialszik.
	Ha a robot csatlakoztatva van a töltőállomáshoz, azonban a töltőállomás jelzőfénye nem alszik ki, és a robot nem reagál, törölje le egy száraz törülköendővel a robot alján lévő töltőelektródákat és a töltőállomás töltőelektródáit, majd próbálja újra.
	Ha a robot a fenti műveletek elvégzése után sem tölthető fel, vegye fel a kapcsolatot az értékesítés utáni szolgáltatások részlegével vagy a forgalmazóval.

Probléma	Megoldás
<p>A robot nem képes visszatérni a töltőállomásra.</p>	<p>Távolítsa el a töltőállomás közelében található tárgyakat a bal és jobb oldalon 0,5 méteres, illetve előtte 1,5 méteres távolságban.</p> <p>Bizonyosodjon meg, hogy a töltőállomásra történő induláskor a robot mozgása nem rendellenes.</p> <p>Ha a robot a töltőállomás közelében van, gyorsabban visszatérhet. Ha azonban a töltőállomás messze van, a robotnak több időre lesz szüksége a visszatéréshez.</p> <p>Kérjük, várjon türelemmel.</p> <p>Tisztítsa meg a töltőelektrodákat.</p>
<p>A főkefe nem forog</p>	<p>Tisztítsa meg a főkefét.</p> <p>Győződjön meg, hogy a főkefe és a főkefe védőburkolata megfelelően vannak beszerelve.</p>
<p>A robot rendellenes útvonalon vagy rendellenesen mozogva takarít</p>	<p>Óvatosan tisztítsa meg az érzékelőt egy száraz törlővel.</p> <p>Indítsa újra a robotot.</p>
<p>A robotot nem lehet pontosan irányítani a távvezérlővel.</p>	<p>Ellenőrizze a távvezérlő elemeinek töltöttségét. Ha a kijelző nem világít, cserélje ki a két AAA-típusú elemet.</p> <p>Ellenőrizze a robot töltöttségét. Ha a robot nem kapcsolható be az (⏻) gomb 4 másodpercig tartó benyomásával, helyezze vissza manuálisan a töltőállomásra, majd próbálja meg újra, miután a robot teljesen feltöltődött.</p> <p>A távvezérlő infravörös sugarakkal működik, és a robot infravörös vevőterminálja az előoldalon található. A távvezérlőt irányítsa a robot előoldalára.</p>

 A robotra vonatkozó további információkat a www.ezviz.com/eu weboldalon talál.

Amennyiben a robot rendellenesen működik, a működésjelző pirosan kezd villogni és hangjelzés is hallható. Kérjük, tanulmányozza az alábbi táblázatban a felmerülő gondok megoldását.

Hangutasítások	Megoldás
„sípolás” „sípolás” „sípolás” (sípolás 3-szor egymás után, 2 másodperces időközönként, 10-szer ismételve)	Az oldalsó kefe modul működése rendellenes •Ellenőrizze, hogy nem akadt-e idegen anyag az oldalsó kefébe, majd próbálja meg újraindítani a robotot. •Ha a hiba továbbra is fennáll, kérjük, forduljon szervizrészlegünkhöz.
„sípolás” (2 másodperces időközönként, 10-szer ismételve)	Forgókefe hiba •Kérjük, vegye ki, és tisztítsa meg a csatlakozókat, a védőburkolatot és a szívónyílást. •Tisztítás után próbálja meg újraindítani a robotot. •Ha a hiba továbbra is fennáll, kérjük, forduljon szervizrészlegünkhöz.
„sípolás” „sípolás” „sípolás” „sípolás” (sípolás 4-szer egymás után, 2 másodperces időközönként, 10-szer ismételve)	Rendellenes töltés Ellenőrizze a töltési felületet, távolítsa el a szennyeződések, és próbálja meg megtisztítani a töltőelektrodákat. Kerékmodul hiba •Ellenőrizze, hogy nem akadt-e idegen anyag a kerékbe, majd próbálja meg újraindítani a robotot. •Ha a hiba továbbra is fennáll, kérjük, forduljon szervizrészlegünkhöz.
„sípolás” „sípolás” „sípolás” – „sípolás” „sípolás” (sípolás 3-szor egymás után majd sípolás 2-szer egymás után, 2 másodperces időközönként, 10-szer ismételve)	Ventilátorhiba •Ellenőrizze, hogy nem akadt-e idegen anyag a ventilátorba, majd próbálja meg újraindítani a robotot. •Tisztítsa meg a porgyűjtőt és a szűrőket, majd próbálja meg újraindítani a robotot. •Ha a hiba továbbra is fennáll, kérjük, forduljon szervizrészlegünkhöz.
„sípolás” „sípolás” „sípolás” „sípolás” – „sípolás” „sípolás” „sípolás” (sípolás 4-szer egymás után majd sípolás 3-szor egymás után, 2 másodperces időközönként, 10-szer ismételve)	Akkumulátor hiba •Az akkumulátor hőmérséklete túl magas vagy túl alacsony. Használat előtt várjon, amíg az akkumulátor hőmérséklete megfelelő (0°C~40°C/32°F~104°F). •Ha a hiba továbbra is fennáll, kérjük, forduljon szervizrészlegünkhöz.

Ha a fent említett módszerekkel nem lehet a kapcsolódó hibákat megszüntetni, tartsa benyomva az  és az  gombot 15 másodpercig, és a robot automatikusan visszaáll a gyári beállításokra. Ha a hibák továbbra is fennállnak, tanulmányozza a www.eviz.com/eu weboldalt.